

Introducción y Guía de inicio rápido

Introducción al exterior del teléfono

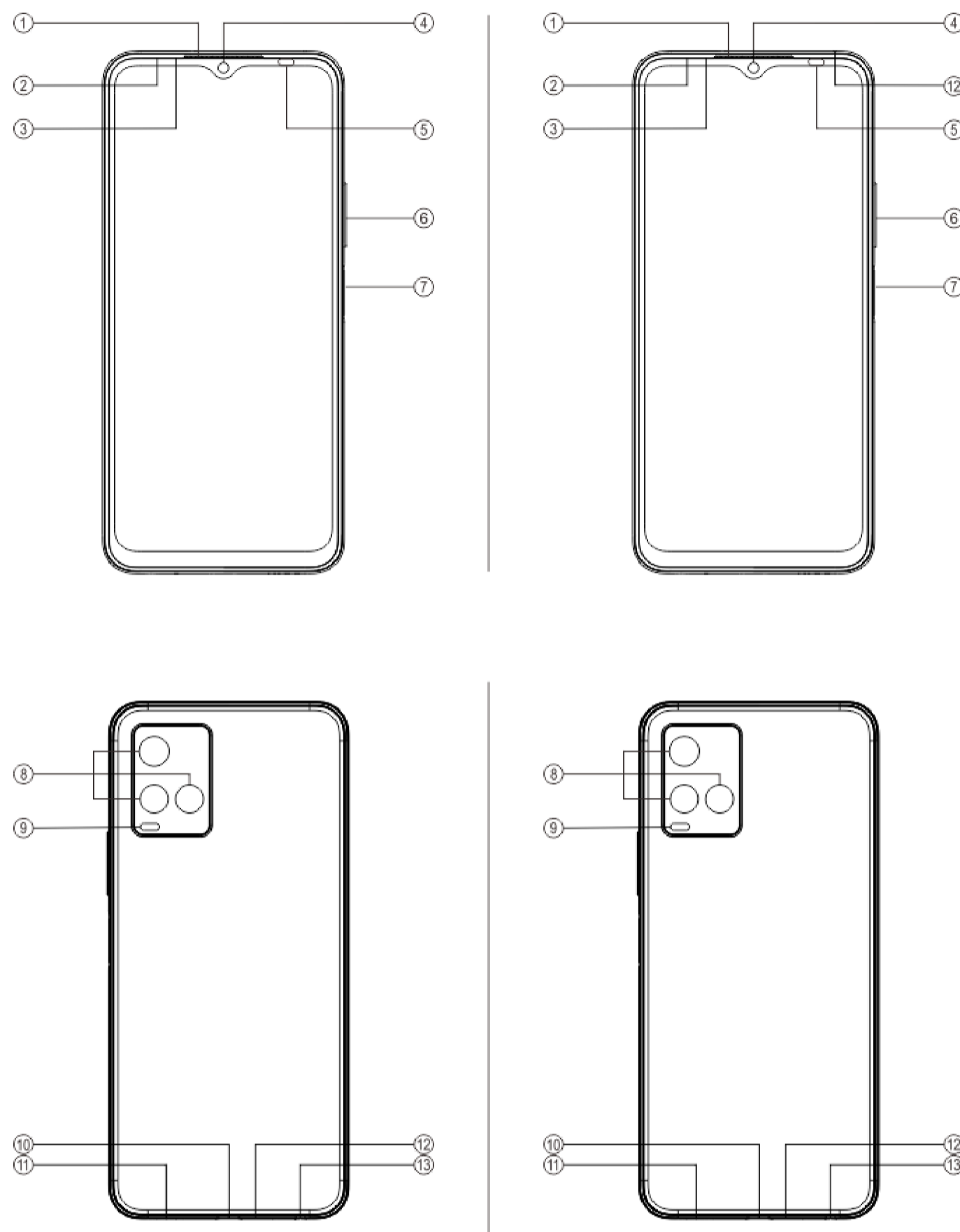

⚠️ Nota

Pueden existir algunas diferencias dependiendo del modelo del teléfono. Las imágenes utilizadas en estas instrucciones son solo para referencia. Se debe consultar el producto que esté de hecho en uso.

Introducción a teclas y widgets

1. **⑤ Sensor de luz ambiente y sensor de proximidad** : Detecta automáticamente la intensidad de la luz ambiente y ajusta el brillo de la pantalla según ella.

Al realizar llamadas telefónicas, este sensor detecta automáticamente la distancia entre usted y el teléfono. Si está demasiado cerca del teléfono, apagará la pantalla para evitar la activación involuntaria de ciertas funciones. El sensor permanece inactivo en los modos de audífono y de manos libres.

2. **⑥ Botón de volumen**: Puede ajustar el volumen con el botón de volumen.

3. **④ Cámara frontal/⑧ Cámara trasera**: Puede tomar fotos y grabar videos.

4. **① Auricular**: Cuando esté usando el teléfono, oirá a la persona que llama a través del receptor.

5. **⑦ Botón de encendido y sensor de huellas dactilares**: Mantenga presionado el Botón de encendido con el teléfono apagado para encenderlo. Mantenga presionado el botón durante el arranque para apagar el teléfono o reiniciarlo.

El botón incluye una función de reconocimiento de huellas digitales que podrá usar para desbloquear el teléfono sin tener que usar la contraseña.

⚠Nota

Cuando no se pueda usar el teléfono normalmente, presione prolongadamente y al mismo tiempo [**Botón de encendido**] y [**Botón de volumen-**] durante más de 10 segundos para forzar al dispositivo a reiniciar.

6. ②**Bandeja de la tarjeta:** Instalar/Extraer las tarjetas.

7. ③**Orificio de pin de extracción:** Inserte la herramienta expulsora en el orificio y presiónela hasta que salga la bandeja de la tarjeta. Luego quite la tarjeta de la bandeja.

8. ⑫**Micrófono:** Transferir sonido cuando realiza una llamada. (Solo algunos modelos de teléfono admiten micrófonos con cancelación de ruido. Consulte el uso exacto).

9. ⑨**Flash:** Fuente de luz del flash.

10. ⑪**Altavoz:** Reproducir sonido.

11. ⑩**Puerto USB:** Puede conectar su teléfono a otros dispositivos tales como un cargador o una computadora usando un cable para datos.

12. ⑬**Puerto de auriculares:** Puede conectar audífonos a su teléfono usando la toma para audífono.

Instalación y preparación

Procedimiento para la instalación de una tarjeta SIM

⚠**Nota:** Podés tener un teléfono con uno o dos SIM, dependiendo de las necesidades de tu región o tu operador, pero las diferencias entre las dos versiones no aparecen todas en las instrucciones. Las imágenes utilizadas en estas instrucciones son únicamente para referencia y pueden diferir de su teléfono.

Este teléfono admite la sustitución en caliente de tarjetas nano (SIM1/SIM2). Cuando el teléfono está encendido, puede reconocer automáticamente una tarjeta nano (SIM1/SIM2) apenas se enchufa la tarjeta.

Este teléfono es compatible con tarjetas nano (SIM1/SIM2).

1. Inserte la herramienta expulsora en el orificio y presiónela hasta que salga la bandeja de la tarjeta. Luego quite la tarjeta de la bandeja.

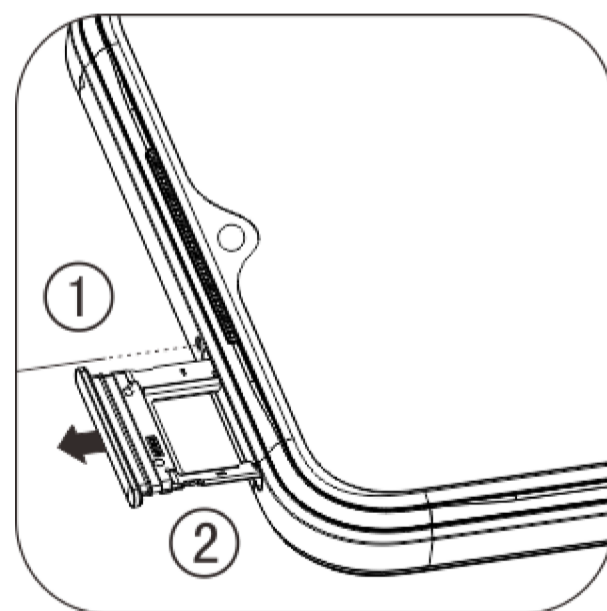

2. Seguí la dirección de la flecha mostrada en el diagrama y colocá la esquina truncada de tu tarjeta SIM en la esquina truncada de la bandeja.

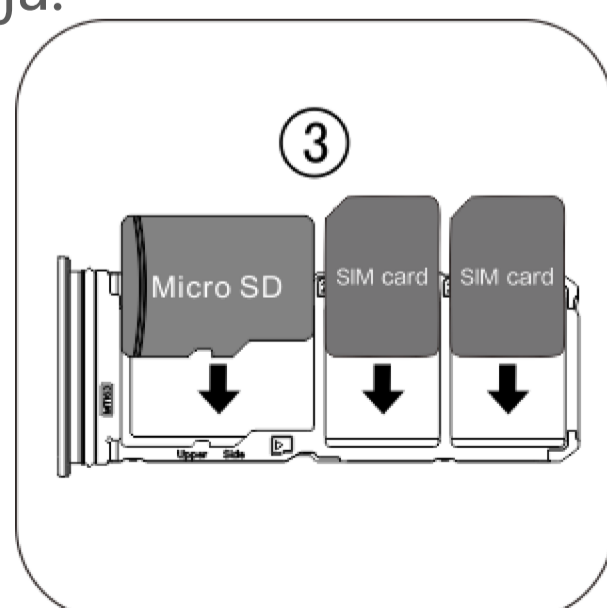

3. Con la pantalla táctil mirando hacia arriba, siga la dirección de la flecha para insertar la bandeja (con la tarjetanano) en el teléfono.

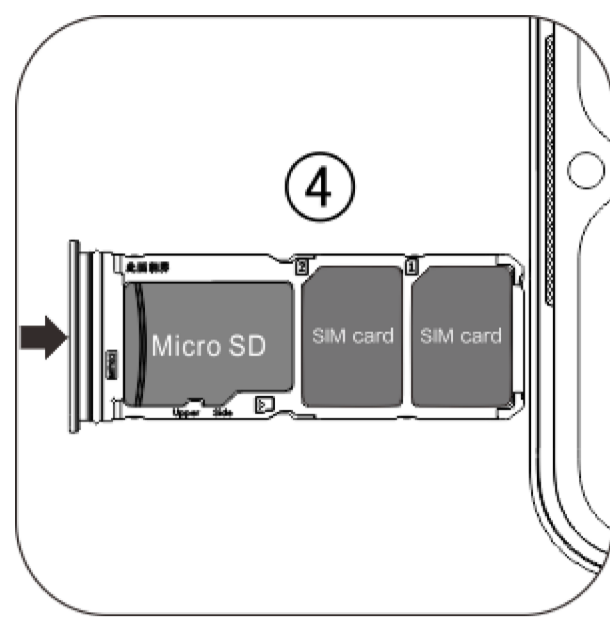

⚠Nota

1. La cubierta trasera no se puede desmontar, a fin de no dañar el aparato.
2. Coloque la tarjeta SIM en la bandeja de tarjeta, y luego monte la bandeja de tarjeta en el teléfono. Está prohibido insertar la tarjeta SIM directamente en el teléfono.
3. Se le sugiere no cortar usted mismo la tarjeta SIM. Si la tarjeta nano (SIM1/SIM2) no coincide, concorra a su operador para cambiarla por una tarjeta nano estándar.
4. Este teléfono es compatible con "SIM doble Espera doble Pasada única", lo cual significa que los servicios de voz y de datos no se pueden usar en ambas tarjetas al mismo tiempo. Cuando se establece una llamada en una tarjeta SIM, la otra no puede realizar o recibir llamadas. Los llamantes a la otra tarjeta pueden oír el mensaje "El número al cual llamó no está en servicio" o "El número que marcó no está disponible temporariamente. Intente nuevamente más adelante". Cuando una tarjeta SIM está usando una conexión de datos, la otra no puede usar servicios de datos. La situación descrita se debe a la función "SIM doble Espera doble Pasada única" de este teléfono, y está relacionada con la red del operador. Este teléfono admite solo Pasada única porque adoptó el diseño de chip único, el cual puede aumentar significativamente el tiempo de espera y reducir el consumo de energía. Se le aconseja consultar a su operador local para habilitar servicios tales como "Recordatorio de llamada perdida", "Recordatorio de llamada entrante", y "Servicio de secretaria" para recibir recordatorios de llamadas perdidas.

Conectar audífonos

Enchufe el conector del audífono en la toma de audífono del teléfono, verificando que el conector del audífono está insertado a fondo.

Cargar el teléfono

Inserte un extremo del cable de datos en el puerto USB del teléfono y el otro extremo en el cargador o en un dispositivo compatible. El teléfono comenzará a cargarse. Una vez completada la carga, desconecte el teléfono del cargador o del dispositivo compatible y extraiga el cargador del tomacorriente.

Se recomienda cargar el dispositivo, por lo menos, durante 30 minutos antes de encenderlo por primera vez.

⚠Nota

Use el cable de datos y el cargador que vinieron con el teléfono.

Antena

Este teléfono cuenta con una antena incorporada. No toque la antena cuando esté transmitiendo o recibiendo señales. Tocar la antena puede afectar la calidad de las comunicaciones, hacer que el teléfono funcione consumiendo más energía de lo necesario y también abreviar la duración de la batería. La antena está dentro del círculo marcado con líneas punteadas. No cubra esta zona cuando sostiene el teléfono, como se muestra en la imagen a continuación:

A. Antena GPS/Antena Wi-Fi/Antena Bluetooth; B. Antena principal superior; C. Antena principal inferior.

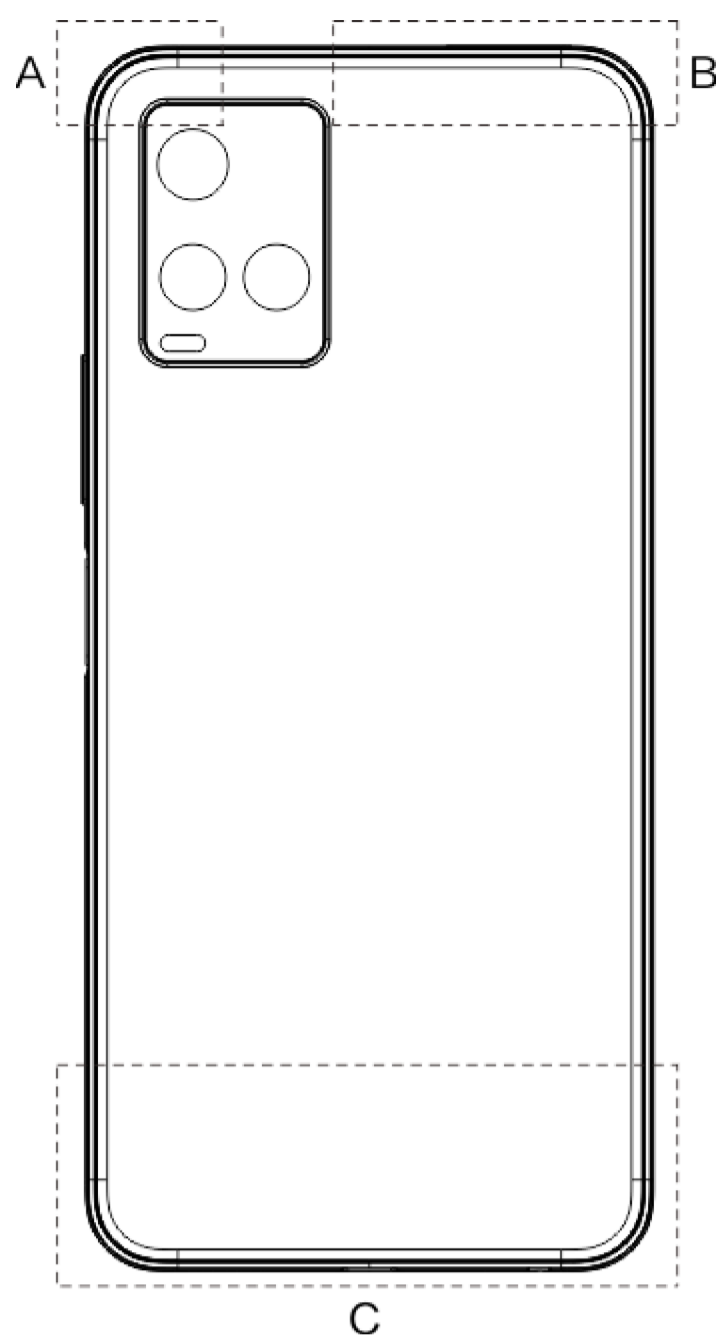

⚠Nota

Las imágenes utilizadas en estas instrucciones son únicamente para referencia y pueden diferir de su teléfono. Guíese por su teléfono.

Iconos de barra de estado y notificaciones

Significado de los iconos de estado

La barra de estado en la parte superior de la pantalla proporciona información básica sobre el estado del teléfono, incluyendo intensidad de señal, hora de sistema y energía en la batería.

	Potencia de la señal
	La tarjeta SIM no tiene señal
	Modo de avión activado
	Conectado a Wi-Fi
2G/G/E	Icono de tipo de red 2G*
3G/H/H+	Icono de tipo de red 3G*
4G	Icono de tipo de red 4G*
	Conectar al dispositivo Bluetooth
	Modo vibración habilitado
	Modo silencioso habilitado
	Modo No molestar habilitado
	Tiene un nuevo mensaje
	Despertador activado
	Energía de la batería
	Cargando

⚠Nota

Aparece el símbolo de red que indica los operadores actuales y la configuración de red.

Ver notificaciones

Cuando recibe una notificación de evento nuevo, su contenido aparecerá en la barra de estado. Puede deslizar la barra de estado hacia abajo y tocar la notificación para ver los detalles.

Introducción de la pantalla de inicio

Cuando no haya ninguna aplicación abierta en tu teléfono, aparecerá tu pantalla de inicio. Este dispositivo puede tener múltiples pantallas de inicio. Desliza hacia la izquierda o hacia la derecha para pasar entre estas pantallas de inicio. Si deslizas hacia arriba en la interfaz de la pantalla de inicio, podrás ver todas las aplicaciones de tu teléfono.

Modificar la configuración de la pantalla de inicio

Tocando y manteniendo en un lugar vacío de la pantalla de inicio podrás modificar la configuración de la pantalla de inicio y agregar widgets o fondos de pantalla según tus propias preferencias.

Buscar por la pantalla de inicio

Tocá el icono de Google y escribí lo que quieras buscar.

Agregar aplicaciones a la pantalla de inicio

En el cajón de aplicaciones, tocá y arrastrá una aplicación para moverla a donde quieras.

Centro de accesos directos en la pantalla de inicio

Puede deslizar hacia abajo desde la parte superior de la pantalla para revelar el centro de accesos directos de la pantalla de inicio. En el Centro de accesos directos puede tocar un icono para activar/desactivar rápidamente la función correspondiente a dicho icono.

Aplicaciones de escritorio

i Manager

Desde la página de inicio de iManager, toque  para ir a "**Ajustes**" donde podrá ajustar la configuración detallada de iManager y ver más información pertinente.

Puede tocar cualquier función que necesite en la pantalla de inicio de iManager para entrar en las interfaces de Ejecutar o Establecer, y obtendrá así una vida móvil segura y verde.

Cámara

1. Use la cámara para tomar fotos y video, de manera que pueda en cualquier momento registrar los momentos maravillosos de su vida.
2. Vaya a la interfaz "**Cámara**" y podrá acercar y alejar la imagen así como ajustar la longitud focal de las siguientes maneras:
 - (1) Use dos dedos para acercar y alejar en la pantalla;
 - (2) Ajuste manualmente el enfoque tocando la pantalla para enfocarse en el objeto que desea resaltar.

Álbumes

Puede ver las fotos y videos que capturó, así como las diversas imágenes guardadas en sus dispositivos de almacenamiento.







Nota

La información de ubicación de una imagen solo está disponible para aquellas imágenes que incluyen información de ubicación geográfica.

Diapositivas

1. Vaya a "**Fotos**", abra una foto/video, y toque "**Más > Diapositivas**".
2. Vaya a "**Álbumes**", abra una foto/video de una carpeta, toque "**Más > Diapositivas**".

Compartir y eliminar

1. En la pantalla "**Fotos**" toque  o presione y mantenga una foto/video para entrar en el modo de edición; seleccione varias fotos o videos y toque / .
2. En la pantalla "**Álbumes**" vaya a una carpeta, toque  o presione y mantenga una foto/video para entrar en el modo de edición; seleccione varias fotos o videos y toque / .

Editar imagen



En la pantalla "**Fotos**" o "**Álbumes**", abra una imagen a ver, y toque la pantalla de ver imagen para mostrar/ocultar botones y editar la imagen.

Calculadora

Entre en la interfaz de "**Calculadora**" en el modo de espera. Toque números y funciones igual como lo haría con una calculadora estándar. La calculadora estándar se muestra como opción predeterminada. Puede sostener el teléfono en posición horizontal para mostrar la calculadora científica.

Grabadora

La grabadora le permite usar el micrófono incorporado y el teléfono como dispositivo de grabación portátil. Entre en la interfaz de "**Grabadora**". A continuación, puede realizar las siguientes operaciones en la grabadora:

Toque  para comenzar a grabar. Toque  para pausar la grabación, y toque  para detener y guardar la grabación.

Reproducir grabación

Elija un archivo de grabación y toque  para tocar/pausar. Arrastre el control deslizante de la barra de progreso para retroceder o avanzar.

Compartir y eliminar grabación





Tocá y mantené para seleccionar el correspondiente archivo de grabación, y luego tocá / .

Establecer grabación como tono de llamada

Presione prolongadamente un archivo de grabación y luego toque "  > **Establecer como tono de llamada**" en la ventana emergente para establecerlo como tono de llamada.

Reloj

El reloj tiene cuatro funciones:

1. **Alarma:** Puede tocar  para agregar varios despertadores. En la interfaz de reloj despertador, haga clic en . Podrá obtener una configuración detallada correspondiente a sus hábitos.
2. **Reloj:** Puede tocar  para agregar la hora en distintas ciudades.
3. **Temporizador:** Puede usar el cronómetro como reloj de cuenta regresiva.
4. **Cronómetro:** Haga clic en  para comenzar a tomar el tiempo, y haga clic en  para cronometrar respectivamente.

Brújula

Puede comprobar direcciones, longitud, latitud y la horizontal con la brújula. Antes de usar la función, asegúrese de que su teléfono esté horizontal y alejado de interferencias electromagnéticas para garantizar la exactitud.

Nota

1. Active la conexión a red y el servicio de ubicación antes de comprobar su ubicación actual.
2. Si hay una interferencia muy importante, la brújula pasará a la ventana de calibración. La brújula se reanuda después de la calibración.
3. La brújula digital solo se puede usar como ayuda para la navegación. No la use para averiguar una ubicación, proximidad, distancia u orientación exactas.

Podrá aprender más sobre y nuestros productos en "**Inicio**". También puede dar su opinión en la página "**Asistencia**" y hallar soluciones a problemas comunes.

Nota

Antes de usar esta función, habilite el acceso a red en el teléfono.

Aplicaciones de Google

Google proporciona entretenimiento, redes sociales y otras aplicaciones. Algunas aplicaciones pueden exigirte iniciar sesión en tu cuenta Google para poder usarlas. Por más información, visitá la página de Ayuda de la aplicación.

Introducción de algunas funciones

Chrome/Google: Chrome de Google es un navegador popular con el cual buscar y visitar páginas web.

Gmail: Gmail es un cliente de correo electrónico que utiliza los servicios de correo de Google para enviar y recibir correos electrónicos.

Maps: Google Maps te ayuda a hallar tu ubicación, mostrándote al mismo tiempo qué hay alrededor. Podés también ingresar tu información de viajes diarios para que te muestre información de tránsito a consultar.

YT Music: YouTube Music tiene la música y los videos más interesantes para tu disfrute. Podés escuchar la música en streaming, o guardarla en tu dispositivo.

YouTube: YouTube tiene una variedad de videos para tu disfrute. Podés hasta cargar los tuyos.

Fotos: Google Photos es el lugar perfecto para editar y gestionar tus fotos y videos de todas las distintas fuentes.

Asistente: Google Assistant te puede ayudar a enviar mensajes SMS, hacer llamadas telefónicas y planificar rutas - todo ello con la voz.

Duo: Google Duo te ayuda a mantenerte en contacto con amigos y parientes a través de videollamadas.

Files: Archivos es un administrador de archivos para ayudarte a gestionar, compartir y limpiar tus archivos guardados y tus aplicaciones.

Google pay: Google Pay reúne todos los métodos de pago admitidos por Google, para que puedas disfrutar de una experiencia de pago rápida y segura tras ingresar tus datos bancarios una sola vez.

Calendario: Calendario te recuerda los eventos próximos enviándote una notificación a tu teléfono cuando se acerca el evento.

Play store: Después de iniciar sesión, podrá hallar las últimas aplicaciones para Android, juegos, películas, música y más contenidos asombrosos. Puede buscar y descargar cualquier contenido, según sean sus necesidades personales.

Teléfono: La aplicación Teléfono se usa para hacer llamadas.

Contactos: En Contactos puede guardar y gestionar tus contactos.

Mensajes: Puede usar Mensajes para enviar y recibir mensajes SMS, fotos, videos, audios u otros archivos.



Nota

Dependiendo de tu región y de tu operador, es posible que algunas aplicaciones no estén disponibles o sean distintas.

Ajustes

Red e Internet

● Wi-Fi

Puede habilitar o inhabilitar Wi-Fi en "**Wi-Fi**". Elija una conexión a red después de habilitar Wi-Fi. Si la red Wi-Fi está cifrada, entonces aparece  y deberá ingresar la contraseña. Cuando su teléfono esté conectado a una red Wi-Fi, aparecerá la intensidad de la señal de la red Wi-Fi  en la barra de estado de la parte superior de la pantalla. Cuantas más barras vea, más intensa es la señal. Si no hay una red Wi-Fi disponible, o si inhabilitó Wi-Fi, su teléfono intentará conectarse a la Internet a través de una red de datos celulares. Una vez que su teléfono esté conectado a una red Wi-Fi, se conectará automáticamente a la red cuando esté dentro de su alcance.

● Tarjeta SIM y red móvil

Aquí puede ver el estado actual de la tarjeta SIM y ajustar su configuración.

Datos móviles: Cuando se active la conexión a datos celulares, podrá usar aplicaciones relacionadas con la red tales como Navegador y Correo electrónico por medio de una red de datos. Su operador puede cobrarle por este servicio; consulte más detalles al operador.

● Hotspots y dispositivos portátiles

Puede compartir la conexión a Internet del teléfono creando un punto de acceso a Wi-Fi.

● Modo avión

1. En la interfaz "**Ajustes>Red e Internet**", podrá habilitar o inhabilitar el "**Modo avión**".
2. Puede deslizar hacia abajo desde la parte superior de la pantalla para revelar el centro de accesos directos de la pantalla de inicio. Luego podrá tocar "**Modo avión**" para habilitar o inhabilitar esta función.

Nota

Usar el "**Modo avión**" puede ahorrar energía de la batería.

● VPN

La VPN interna de una organización le permite comunicar información privada en forma segura por una red pública. Por ejemplo, puede que necesite configurar una VPN para acceder a sus correos electrónicos de trabajo. Puede tocar "**VPN**" para configurarla.

Bluetooth y dispositivos

●Bluetooth

Podrá entonces enviar datos, incluyendo archivos, contactos, imágenes y música, por medio de Bluetooth.

●Duplicado de pantalla inteligente

1. **Creación de reflejo de archivo local:** Esta función le permite crear reflejos de archivos de multimedia en su teléfono, a ser reproducidos en su dispositivo.
2. **Duplicación de pantalla del teléfono:** El contenido de la pantalla del teléfono se puede mostrar sincrónicamente en su dispositivo. Para proseguir puede tocar directamente los mandos de la pantalla de su teléfono.

● OTG

OTG es la abreviatura de On-The-Go (sobre la marcha). La tecnología OTG implementa la transferencia de datos entre dispositivos de almacenamiento, por ejemplo, conectar una cámara digital a la impresora. Conectando las interfaces USB de ambos dispositivos podremos imprimir la foto a través de OTG. OTG le permite conectar dispositivos de almacenamiento externos a su teléfono. Habilite "**OTG**" y podrá trabajar sobre imágenes, videos y archivos musicales en su dispositivo de almacenamiento.

● Imprimir

Podés usar algunas aplicaciones en tu teléfono para imprimir. Antes de imprimir, agregá una impresora capaz de recibir datos por Internet.

Pantalla y brillo

Puede ajustar la configuración del sistema, tal como brillo de la pantalla, tiempo hasta autobloqueo, estilo/tamaño de fuentes, etc. del teléfono.

Pantalla de bloqueo y fondo de pantalla

Aquí puede ver o modificar los temas predeterminados o los fondos de pantalla del sistema. También puede ajustar la pantalla de bloqueo como quieras.

⚠Nota

Antes de navegar por nuevos estilos o descargarlos, habilite el acceso a la red de su teléfono.

Efectos dinámicos

Bajo la función correspondiente se proveen varios estilos de animación. Puede seleccionar y aplicar su estilo favorito.

Sonido

Puede configurar su perfil de sonidos preferidos en "**Ajustes>Sonido**".

Aplicaciones y notificaciones

Se listarán todas las aplicaciones y servicios instalados en su teléfono; podrá ajustar la configuración detallada como desee.

Puede usar esta función para administrar y configurar permisos de aplicación.

Batería

Aquí puede ver el uso actual de la batería, el consumo de energía y más.

RAM y espacio de almacenamiento

Vaya a la interfaz "**RAM y espacio de almacenamiento**" donde podrá verificar el consumo de memoria de los dispositivos de almacenamiento, así como formatear los dispositivos de almacenamiento. Después de formatear el almacenamiento del teléfono, todos los datos habrán sido borrados. Antes de formatear, asegúrese de haber realizado copias de seguridad de los datos importantes.

Seguridad

Podés actualizar tu configuración de seguridad para mantener tu teléfono seguro.

Estado de seguridad

Aquí puede ver el análisis de seguridad/estado de actualización de tu aplicación. "**Encontrar mi dispositivo**" puede ayudarte a ubicar tu dispositivo a distancia.

Seguridad del dispositivo

Podés establecer un bloqueo de pantalla o registrar tu huella digital (o tu rostro) para desbloquear el teléfono y así mejorar su seguridad.

Privacidad

A continuación, una colección de configuraciones funcionales para la seguridad del teléfono, tales como seguridad del sistema y seguridad de la privacidad. Puede ajustar la configuración a sus necesidades personales.

Ubicación

Puede configurar la función de ubicación en "**Ajustes > Ubicación**". Después de abrir la función, las aplicaciones tales como Mapas y Cámara así como aplicaciones de terceros basadas en la ubicación podrán recopilar y utilizar datos de ubicación. Cuando no precise datos de ubicación, puede inhabilitar la función para ahorrar batería.

Nota

El servicio de ubicación usará el tráfico de red más grande que se le recomienda para usar la red Wi-Fi.

Modo Ultra juego

Puede agregar juegos manualmente a Game Box para que puedan usar las funciones de Game Box. Toque para agregar botones a los juegos seleccionados.

Accesos directos y accesibilidad

● Súper captura

También podés ajustar la configuración yendo a "**Súper captura**". Hay más información sobre modos de captura de pantalla en "**Súper captura > Instrucciones**".

● División inteligente

La pantalla dividida le permite manejar fácilmente dos aplicaciones al mismo tiempo. Los mensajes entrantes aparecerán como iconos flotantes en las interfaces de algunas aplicaciones. Toque el icono y la pantalla se dividirá en dos, apareciendo las dos aplicaciones al mismo tiempo.

● Movimiento inteligente

Puede ir a "**Movimiento inteligente**" para configurar el movimiento inteligente.

● Acción rápida

Abra "**Acción rápida**", y cuando la pantalla se oscurezca, presione y mantenga [Volume buttons -] para abrir la función personalizable por sí misma. Esta configuración no se puede usar mientras se reproduce música.

● Toque fácil

Cuando está habilitado "**Toque fácil**", puede ajustar la configuración detallada según desee.

●Temporizador de tareas

Puede configurar "**Temporizador de tareas**" en detalle en "**Temporizador de tareas**". Cuando haya establecido "**Encendido/Apagado programados**", su teléfono se encenderá o apagará a la hora fijada. Cuando llegue la hora fijada, el teléfono le pedirá que confirme que desea apagarlo. Puede elegir "**Cancelar**" para impedir que el teléfono se apague. Si no recibe instrucciones específicas, el teléfono se apagará pasados 60 segundos.

●Con una mano

Puede ir a "**Con una mano**" para configurar esta función. Puede tocar el conmutador para seleccionar si mostrar la interfaz con una mano para las opciones correspondientes.

●Accesibilidad

El uso del lector de pantalla, el gesto de zoom, el corrector de color de pantalla y otras funciones de accesibilidad pueden ayudarle a utilizar mejor su teléfono.

Bienestar digital y controles parentales

Aquí puede comprobar el uso del dispositivo y ajustar la configuración de algunas funciones para reducir la interferencia que le causa el dispositivo. También puede configurar Control parental para controlar y administrar el uso que hace su hijo del teléfono.

Google

Aquí puede ajustar algunas de las configuraciones funcionales provistas por Google. Toque  en la pantalla de inicio para saber más sobre situaciones detalladas a problemas conexos.

Cuentas

Agregar cuenta

Para agregar una cuenta, toque "**Agregar cuenta**" y elija la cuenta. Puede elegir agregar múltiples cuentas.

Necesita registrarse y abrir sesión en una cuenta Google para usar algunas funciones del teléfono.

Autosincronizar datos de aplic.

Cuando está activada "**Autosincronizar datos de aplic.**", las aplicaciones pueden sincronizar datos automáticamente.

Nota

Active la conexión a red antes de usar esta función. La Sincronizar datos automáticamente consume energía y utiliza datos. Se sugiere que desactive esta función después que termine de sincronizar.

Sistema

● Navegación del sistema

Seleccionar "**Navegación por gestos**" ocultará las teclas de navegación; seleccionar "**Navegación con 3 botones**" hará mostrar las teclas de navegación. Puede establecer la tecla de navegación según sea su preferencia en "**Navegación del sistema**".

● Idiomas y entradas

Puede establecer el idioma de sistema en "**Idiomas y entradas**". Toque "**Idiomas**> **+**" para elegir un idioma.

● Fecha y hora

Puede ir a "**Fecha y hora**" para configurar la fecha y hora de su teléfono.

● Datos de copia de seguridad/Restaurar datos

Podés hacer copias de seguridad de aplicaciones y datos de tu teléfono al servidor de Google, y restaurar información desde las copias de seguridad a tu teléfono.

● Opciones de restablecimiento

Aquí puede restablecer los datos de tu teléfono. Por más detalles, tocá la opción de restablecimiento correspondiente.

Acerca del teléfono

Vaya a "**Acerca del teléfono**". Podrá ver información diversa relacionada con el teléfono. Por información legal, vaya a "**Acerca del teléfono > Información jurídica**".

Servicio al cliente: Puede ver el manual del teléfono, la tarjeta de garantía electrónica y demás información aquí, para hacer mejor uso de su teléfono.

⚠ Nota

Antes de usar esta función, habilite el acceso a red en el teléfono.

Opciones para programadores

Los programadores para Android usan "**Opciones para programadores**". Habilitar las opciones del aparato bajo "**Opciones para programadores**" puede causar bloqueos o anomalías en las aplicaciones o en el dispositivo. Úselo con cuidado.

Antes de usar la herramienta de PC para administrar el dispositivo, habilite "**Depuración por USB**". El conmutador "**Depuración por USB**" está en el menú "**Opciones para programadores**". Pasos

para convocar el menú "Opciones para programadores":

1. Entre en "**Configuración>Acerca del teléfono>Información del software**".
2. Haga clic siete veces en "**Número de compilación**".
3. El menú "**Opciones para programadores**" aparecerá en "**Ajustes>Sistema**".

Actualización del sistema

Puede usar "**Actualización del sistema**" para actualizar fácil y rápidamente el sistema de su teléfono. En primer lugar, habilite Wi-Fi o la red de datos. Luego vaya a "**Ajustes**" y toque "**Actualización del sistema**". El teléfono detectará automáticamente una nueva versión del software, la cual puede simplemente descargar e instalar.

Nota

Una actualización del sistema o una restauración que no la realice la Compañía puede provocar riesgos de seguridad. Se recomienda que realice una copia de seguridad de sus datos importantes en un dispositivo de almacenamiento antes de realizar la actualización. La actualización del sistema puede consumir una gran cantidad de datos. Le recomendamos que use el Wi-Fi.

Clonación de aplicaciones

Entre en "**Clonación de aplicaciones**" y active el conmutador de aplicaciones instaladas compatibles con dicha función. Cuando el conmutador esté activado, se generará en la pantalla una aplicación de clonar.

Copie la aplicación como "II·xxx" , para distinguirla de la aplicación original. Esta función le permite iniciar sesión con otra cuenta. No hay necesidad de cambiar de cuenta en una aplicación.

Nota

1. Desinstalar o cerrar la aplicación original también eliminará la aplicación clonada y sus datos.
2. La duplicación de aplicaciones puede aumentar el uso de datos; haga una limpieza a tiempo con iManager.
3. En vista del uso actual de panoramas y de restricciones de aplicaciones de terceros, esta función solo es compatible con aplicaciones en la cuales se entra con una cuenta; otras aplicaciones no son actualmente compatibles con esta función.
4. Clonación de aplicaciones solo se puede usar en el escritorio original de vivo, y puede que no funcione correctamente en otros tipos de escritorio.

Varios usuarios

Una vez habilitada esta función, se podrán agregar otros usuarios a este teléfono. Cada usuario tendrá su propio espacio de uso en el teléfono.

Mantenimiento del dispositivo

Acerca del mantenimiento

Es importante que comprenda el mantenimiento y servicio del teléfono móvil, para que pueda usarlo de manera segura y eficaz y prolongar su vida útil lo más posible. Consulte más detalles sobre mantenimiento y resolución de problemas en "Información importante y tarjeta de garantía".

Teléfono y accesorios

Este teléfono utiliza el sistema operativo Android. Para ver la versión del teléfono, vaya a "**Ajustes>Acerca del teléfono**".

En "**Ajustes> Acerca del teléfono > Información jurídica > Información de seguridad**", podrás leer sobre las consideraciones de seguridad relativas a este dispositivo para ayudarte a usarlo de manera más segura.

Ayuda

Si se encuentra con cualquier problema en el uso del teléfono, tome contacto con su operador de red o con el servicio posventa de vivo. Entre en la interfaz "**Ajustes>Acerca del teléfono>Servicio al cliente>Centro de servicio**" para hallar el número de servicio gratuito.

Formatos de archivo admitidos

Grabaciones de video	mp4
Imágenes	png , jpg , bmp , gif
Grabaciones de sonido	m4a
Música	mp3, ogg , wav , midi , flac , m4a , aac, amr, awb, mp2
Video	avi, mp4, 3gp

Instrucciones para la conexión por USB

Conectáte a una PC con un cable USB, deslízala hacia abajo para mostrar el cajón de notificaciones, toca la notificación de conexión de carga en notificaciones silenciosas, selecciona "**Transferencia de archivos**" en la página redirigida, y luego podrás gestionar los archivos de tu teléfono usando la PC.

Windows

1. Los usuarios de Windows 7 y superiores no necesitan instalar ningún controlador. Haga doble clic en "**Mi PC**" (Win 7) o "**Este equipo**" (Win 10) en el escritorio para ver su dispositivo, y luego haga doble clic en él para copiar y administrar los archivos en su teléfono.
2. En Windows XP los usuarios deberán instalar el controlador MTP. Vaya a www.vivo.com en su computadora, seleccione la pestaña "**Asistencia**" y escriba "**USB**" en el cuadro de búsqueda para hallar el vínculo al controlador MTP. Descargue e instale el controlador para administrar los archivos de su teléfono usando su computadora.

Nota

Para usar la función correctamente, las computadoras que ejecutan Windows XP deben instalar Windows Media Player 11 o superior.

Mac

1. Los usuarios de Mac OS deben descargar "AndroidFileTransfer.dmg" para administrar los archivos del teléfono.
2. Visite el sitio web oficial de vivo, www.vivo.com, seleccione la página "**Asistencia**" y haga clic en "**USB**" para descargar la herramienta de administración MTP del sistema Mac. Después de completada la descarga, podrá abrirla para usar la computadora para administrar los archivos del teléfono.

Linux

Administre los archivos del teléfono usando el software mtpfs:

1. Instale la herramienta "sudo apt-get install mtp-tools mtpfs";
2. Cree un nuevo directorio "sudo mkdir /media/mtp";
3. Modifique el permiso del directorio "sudo chmod 755 /media/mtp";
4. Instalar el dispositivo "sudo mtpfs -o allow_other /media/mtp", y podrá administrar los archivos del teléfono en el administrador de archivo;
5. Descargue el dispositivo "sudo umount /media/mtp".

Durante la instalación no desconecte el cable de datos USB entre el teléfono y la computadora. Si no se puede utilizar después de haber sido instalado, reinicie la computadora o vuelva a instalar.